



TORRETTE TR E Vortice технические характеристики



Крышные центробежные вентиляторы с радиальным рабочим колесом

ОПИСАНИЕ

Оборудование данной серии предназначено для установки на крышах зданий различной площади для создания максимальной тяги из помещений: промышленных, административных и жилых, а также в качестве мощной вытяжки в частных жилых домах. Вентиляторы подходят для установки на любых типах крыш и просты в монтаже.

- В данной серии представлены **20 моделей**: 6 однофазных и 14 трехфазных.
- Горизонтальное направление выброса воздуха.
- Корпус вентилятора и решетка, защищающая двигатель от попадания птиц и листьев, изготовлены из стали с эпоксидным покрытием, что исключает коррозию.
- Все модели оснащены самовентилируемым двигателем на шарикоподшипниках. Двигатель соответствует стандарту UNELEC B5.
- Специальная конструкция рабочего колеса позволяет минимизировать налипание продуктов выброса вентилятора на его поверхности. Лопатки рабочего колеса загнуты назад.
- Диапазон рабочих температур от - 25°C до + 90°C.
- Срок службы вентиляторов более 30000 часов, в том числе при непрерывной работе.
- Максимальная производительность модельного ряда 18000 м³/ч.
- Класс защиты вентиляторов IP55.
- Дополнительно к вентиляторам поставляются регуляторы скорости.

Вентиляторы TORRETTE TR E соответствуют требованию ErP Lot. 6 Reg. № 327/2011/UE.

ТЕХНИЧЕСКИЕ ХАРАКТЕРИСТИКИ

	Модель	Код	Напряжение В ~ 50 Гц	Мощность, Вт ном./макс.	Ток, А макс.	Кол-во полюсов	Об./мин.	Макс. расход воздуха		Макс. давление		Звуковое давление, дБа З м	Макс. темп °С	Вес, кг		
								м ³ /ч	л/с	мм вод.ст.	Па					
ОДНОФАЗНЫЕ	TRM 10 E 4P	15115	230	100	0.50	4	1400	1100	306	22	216	56	90	14.5		
	TRM 15 E 4P	15205		150	0.70			1440	389	26	255	58.5	80	15		
	TRM 20 E 4P	15216		280	1.30			1415	2600	722	36	353	62	85	22	
	TRM 30 E 4P	15356		400	1.80			1425	3300	917	44	432	67	70	23	
	TRM 50 E 4P	15556		800	3.70			1480	4800	1333	55	540	72.5	80	28	
	TRM 70 E 4P	15070		1000	4.35			1415	6400	1778	67.5	662	77	79		
ТРЕХФАЗНЫЕ	TRT 10 E 4P	15155	400	100	0.30	4	1400	1100	306	22	216	56	90	14.5		
	TRT 15 E 4P	15255		150				0.70	1400	389	26	255		58.5	15	
	TRT 20 E 4P	15215		300				0.60	1400	2700	750	35		343	62	22
	TRT 30 E 4P	15355		400				0.75	1400	3200	889	46		451	67	23
	TRT 50 E 4P	15555		800				1.45	1400	4900	1361	61		598	72.5	28
	TRT 70 E 4P	15071		950				1.85	1440	6400	1778	69		674	77	79
	TRT 70 E 6P	15072		600	1.30	6	950	7000	1944	38	373	74	80			
	TRT 100 E 4P	15073		1900	3.25	4	1420	10000	2778	84.5	830	84	70	81		
	TRT 100 E 6P	15074		1100	2.30	6	950	10800	3000	48	471	77	85	117		
	TRT 100 E 8P	15075		930	2.10	8	715	11000	3056	34	334	71	80	127		
	TRT 150 E 6P	15076		1930	3.45	6	930	15000	4167	61	598	80	128			
	TRT 150 E 8P	15077		1600	3.10	8	715			45	441	74	75	132		
	TRT 180 E 6P	15078		3100	5.95	6	970	16000	4444	79	775	83	80	130		
	TRT 210 E 6P	15079		3400	6.40		980	18000	5000			84	70	180		

Значения звукового давления соответствуют стандарту ISO 3744.

Вентиляционные установки сконструированы так, что они будут работать при температуре окружающей среды больше чем 65°C.

РАЗМЕРЫ

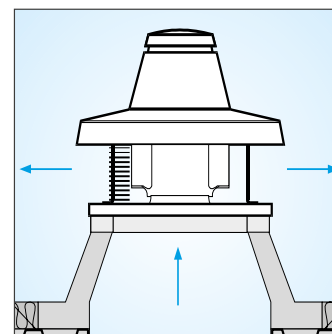
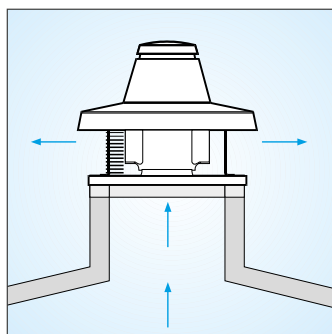
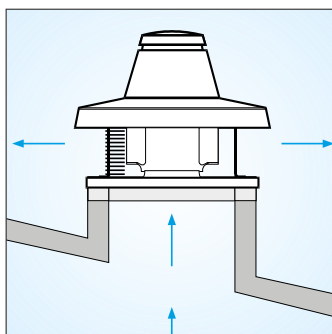
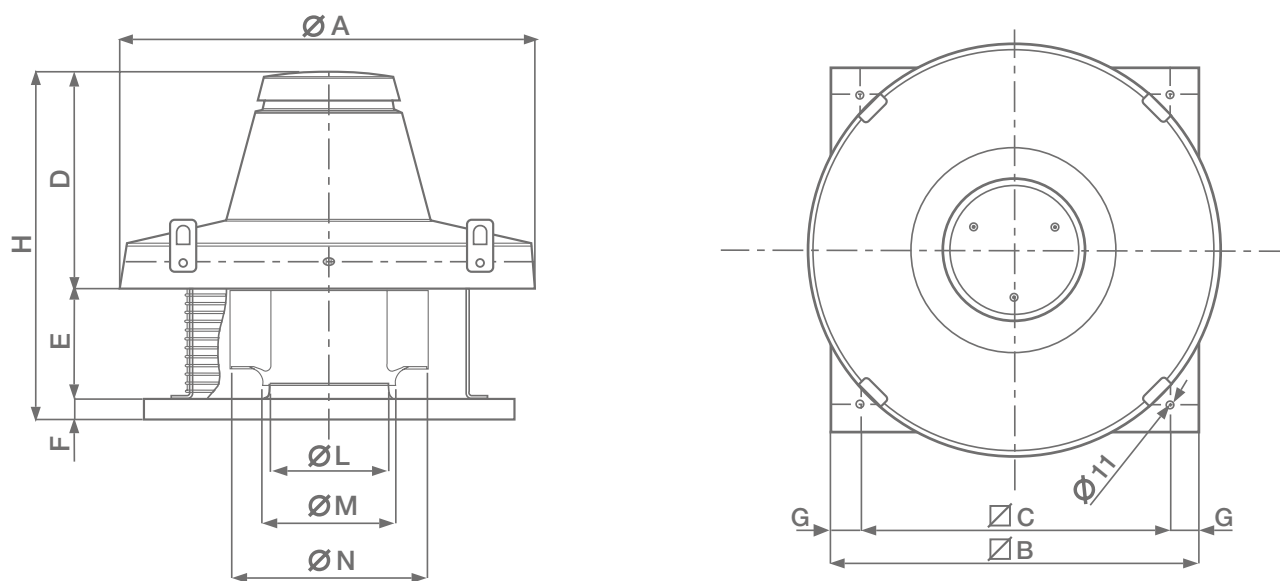





Модель	Ø A	∅ B	∅ C	D	E	F	G	H	Ø L	Ø M	Ø N					
TR 10 E 4P	600	410	357	310	108	38	26.5	456	170	187.5	283					
TR 15 E 4P											182	199	315			
TR 20 E 4P											128	219	236.5	359		
TR 30 E 4P	780	550	500	398	146		25	582	244	265.5	404					
TR 50 E 4P											173	609	278	298	454	
TR 70 E 4P														328	335	504
TR 70 E 6P	1015	830	750	449	283		40	770	365	375	564					
TR 100 E 4P														415	421	635
TR 100 E 6P															465	472
TR 150 E 6P	1165	980	900	605	383		1026	520	529	805						
TR 150 E 8P																
TR 180 E 6P																
TR 210 E 6P																

Все размеры указаны в мм.

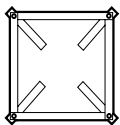
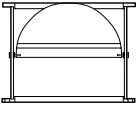
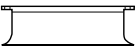

TORRETTE TR E Vortice технические характеристики

АКСЕССУАРЫ

Модель	Описание	Код	Применение
	IRM 30 - Трехпозиционный однофазный регулятор скорости	12921	15115 - 15205
	IRM 40 - Трехпозиционный однофазный регулятор скорости	12922	15216 - 15356
	IRM 50 - Трехпозиционный однофазный регулятор скорости	12928	15556
	IRT 15 - Трехпозиционный трехфазный регулятор скорости	12923	15155 - 15215 - 15255
	IRT 35 - Трехпозиционный трехфазный регулятор скорости	12924	15072 - 15075 - 15355 - 15555
	IRT 40 - Трехпозиционный трехфазный регулятор скорости	12927	15071 - 15074
	IREM 3 - Однофазный плавный регулятор скорости	12931	15115 - 15205 - 15216 - 15356
	IREM 5 - Однофазный плавный регулятор скорости	12932	15070 - 15115 - 15205 - 15556
	IREM 9 - Однофазный плавный регулятор скорости	12933	15115 - 15205 - 15070
	IRET 6 - Трехфазный плавный регулятор скорости	12934	15071 - 15072 - 15074 - 15075 - 15076 - 15077
	IREM INVERTER 1.4 - Однофазный частотный регулятор скорости	12935	15155 - 15215 - 15255 - 15355
	IREM INVERTER 4.2 - Однофазный частотный регулятор скорости	12936	15555 - 15071 - 15072 - 15074 - 15075
	IREM INVERTER 7 - Однофазный частотный регулятор скорости	12937	15073 - 15076 - 15077
	IRET INVERTER 1.2 - Трехфазный частотный регулятор скорости	12909	15155 - 15215 - 15255 - 15355
	IRET INVERTER 2.2 - Трехфазный частотный регулятор скорости	12925	15555 - 15071 - 15072 - 15074 - 15075
	IRET INVERTER 5 - Трехфазный частотный регулятор скорости	12947	15073 - 15076 - 15077
	IRET INVERTER 5 - Трехфазный частотный регулятор скорости	12989	15078 - 15079
	TR-CU - Монтажная рама	10/15 22511	15115 - 15155 - 15205 - 15255
		20/30/50 22512	15215 - 15216 - 15355 - 15356 - 15555 - 15556
		70/100 22539	15070 - 15071 - 15072 - 15073
		100/150/180/210 22540	15074 - 15075 - 15076 - 15077 - 15078 - 15079
	TR-S - Обратный клапан	10/15 22500	15115 - 15155 - 15205 - 15255
		20/30/50 22510	15215 - 15216 - 15355 - 15356 - 15555 - 15556
		70/100 22541	15070 - 15071 - 15072 - 15073
		100/150/180/210 22542	15074 - 15075 - 15076 - 15077 - 15078 - 15079
	TR-B - Соединительный фланец	10/15 22600	15115 - 15155 - 15205 - 15255
		20/30/50 22610	15215 - 15216 - 15355 - 15356 - 15555 - 15556
		70/100 22508	15070 - 15071 - 15072 - 15073
		100/150/180/210 22509	15074 - 15075 - 15076 - 15077 - 15078 - 15079
	TR-G - Защитная решетка	10/15 22700	15115 - 15155 - 15205 - 15255
		20/30/50 22710	15215 - 15216 - 15355 - 15356 - 15555 - 15556
		70/100 22506	15070 - 15071 - 15072 - 15073
		100/150/180/210 22507	15074 - 15075 - 15076 - 15077 - 15078 - 15079

КРИВЫЕ ПРОИЗВОДИТЕЛЬНОСТИ

TRM 10 E 4P

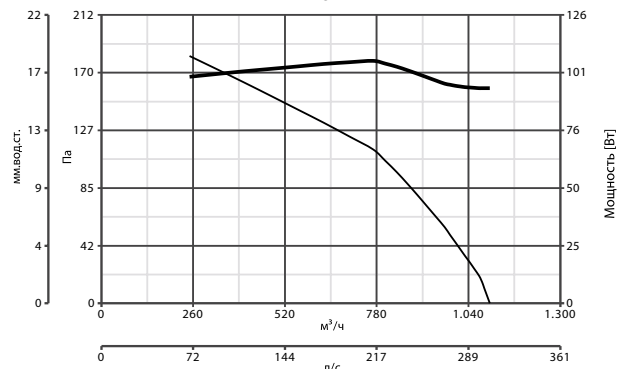

TRM 15 E 4P

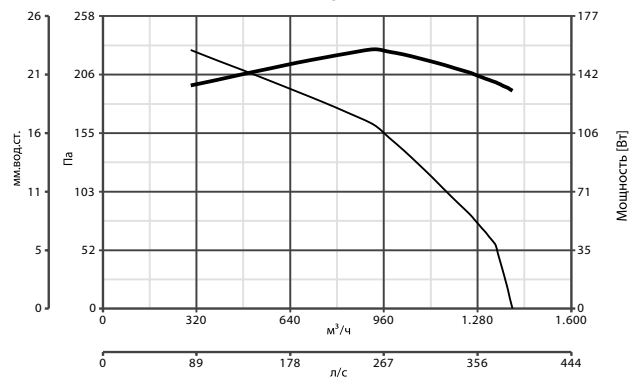

TRM 20 E 4P

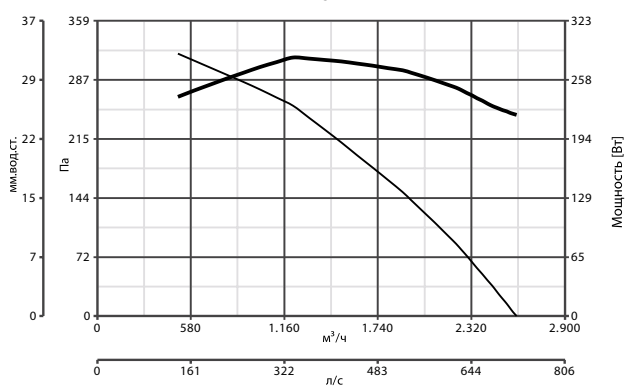

TRM 30 E 4P

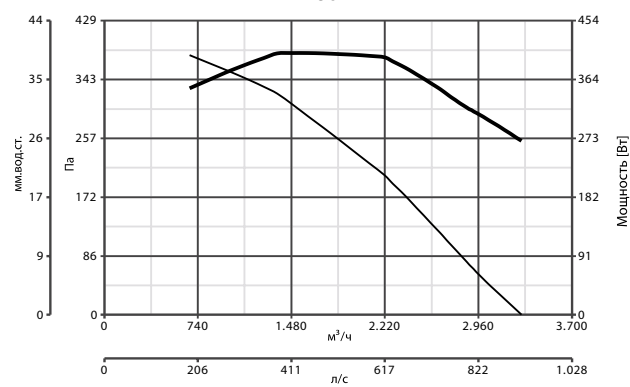

TRM 50 E 4P

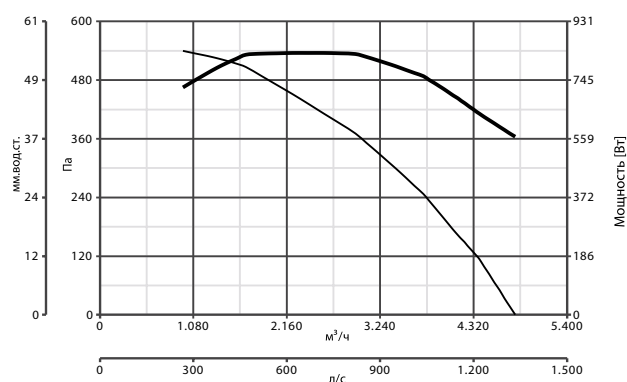

TRM 70 E 4P

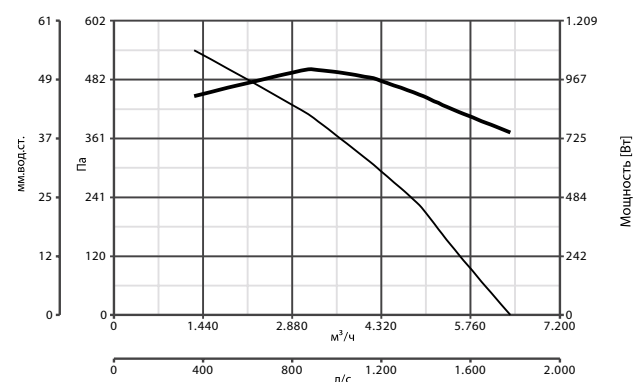

TRT 10 E 4P

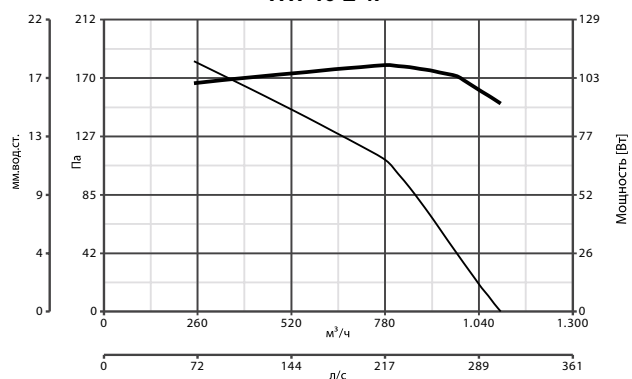

TRT 15 E 4P

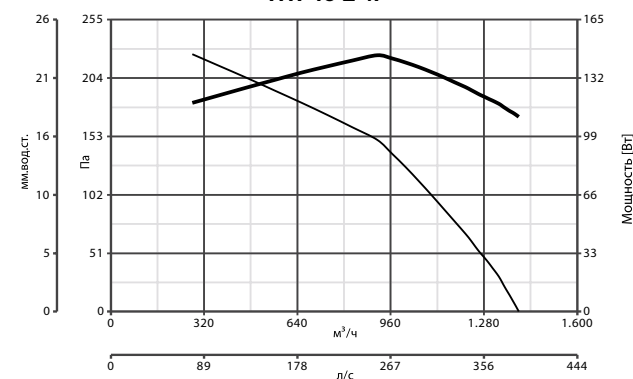



TORRETTE TR E Vortice технические характеристики

КРИВЫЕ ПРОИЗВОДИТЕЛЬНОСТИ

TRT 20 E 4P

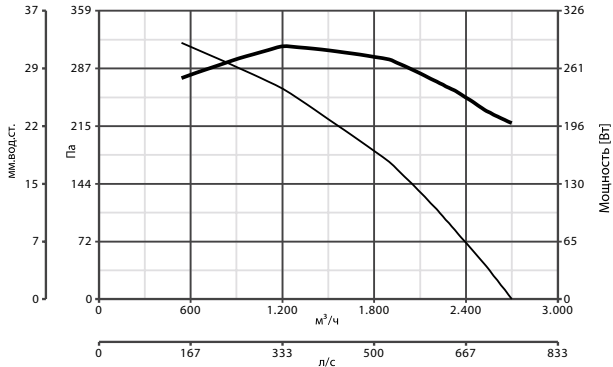

TRT 30 E 4P

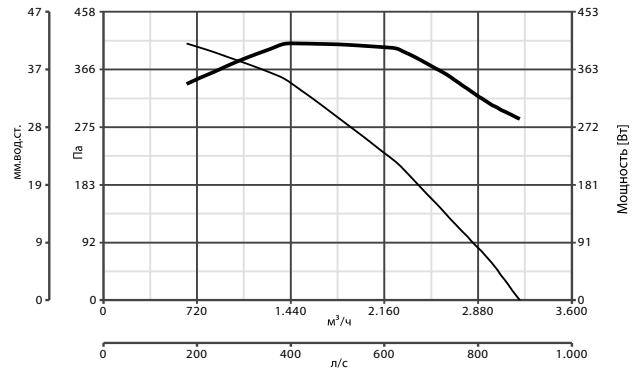

TRT 50 E 4P

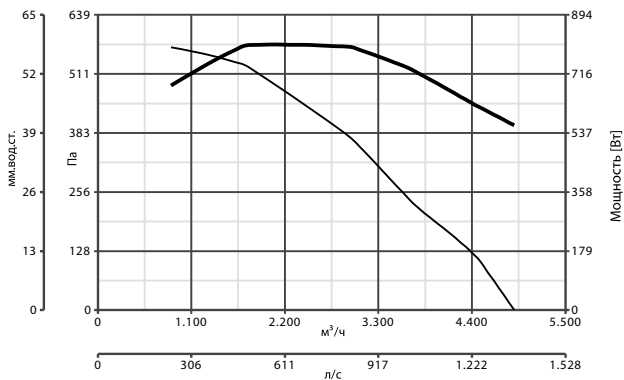

TRT 70 E 4P

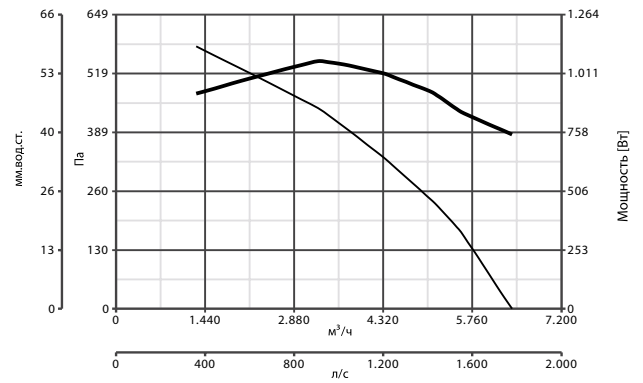

TRT 70 E 6P

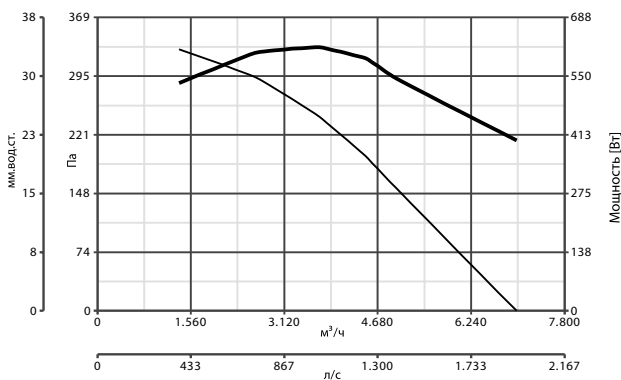

TRT 100 E 4P

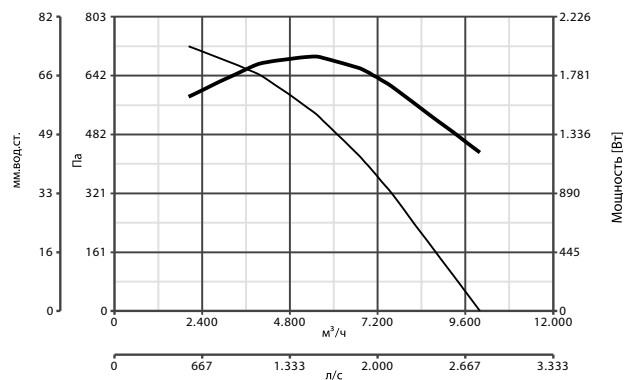

TRT 100 E 6P

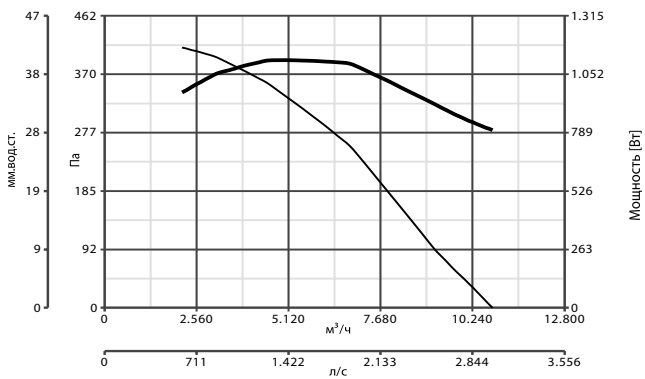

TRT 100 E 8P

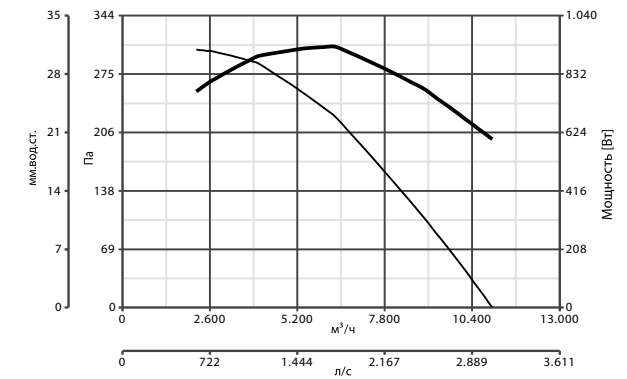

КРИВЫЕ ПРОИЗВОДИТЕЛЬНОСТИ

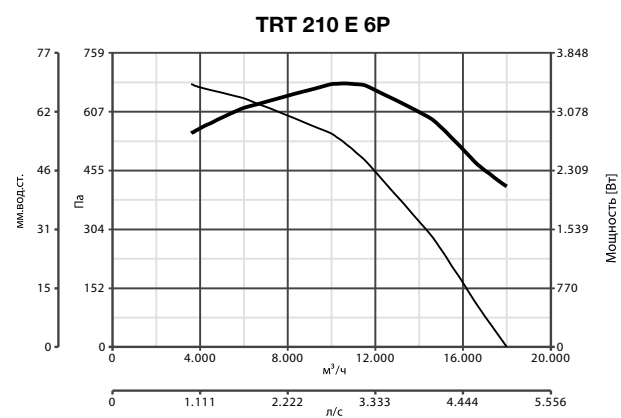
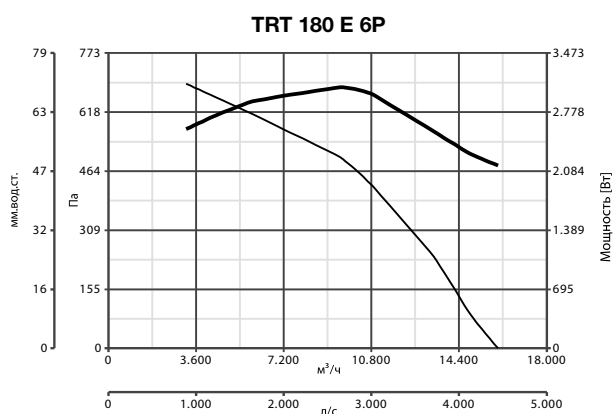
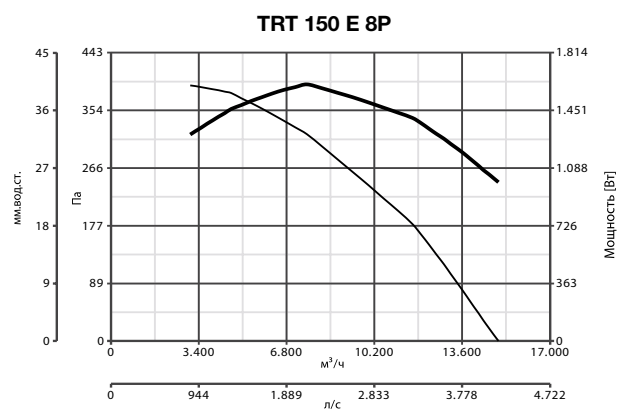
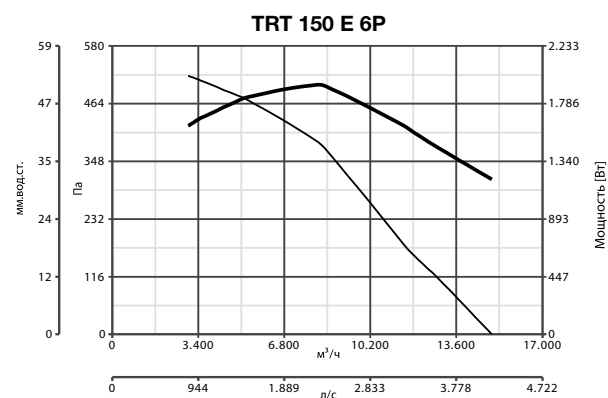

— Энергопотребление — Производительность