

## HI VENT BR LL



**Малозумные высоконапорные канальные вентиляторы с мощным воздушным потоком.**

*Оборудование данной серии предназначено для использования в помещениях различного назначения и объема, в том числе в промышленных: на кухнях ресторанов, в офисах, магазинах, прачечных, в лабораториях, в заводских цехах на вредных производствах и т.д.*

В данной серии представлены 7 моделей вентиляторов типовых диаметров (100, 125, 150, 160, 200, 250, 315 мм).

Максимальный расход воздуха от 262 до 1660 м<sup>3</sup>/ч в зависимости от типоразмера.



## Конструктивные особенности серии

### Сборка

Уникальная конструкция кронштейна позволяет быстро закрепить вентилятор на поверхности.



### Электродвигатель

Все модели оснащены традиционным однофазным односкоростным АС-двигателем переменного тока с шариковыми подшипниками и встроенной защитой от перегрева.

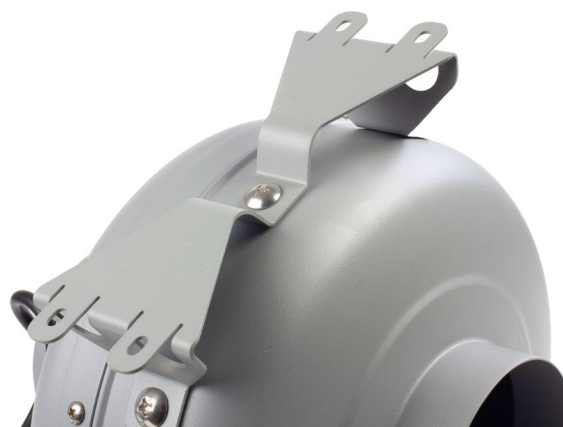

### Рабочее колесо

Рабочее колесо смешанного типа с диагональными лопатками, сочетает в себе высокую производительность осевых вентиляторов и высокое давление центробежных. Благодаря усовершенствованной аэродинамической форме лопаток рабочего колеса вентиляторы являются малозумными по сравнению с аналогами.

### Конструкция

Корпус вентилятора выполнен из стали с эпоксидным покрытием, что существенно снижает воздействие агрессивной окружающей среды в месте установки вентилятора и исключает коррозию его деталей. Оборудован герметичной внешней клеммной коробкой.

## Технические характеристики моделей

Модель	Артикул	Мощность двигателя, Вт	Ток, А	Обороты/мин.	Расход воздуха, м <sup>3</sup> /час	Давление, Па	Звуковое давление, дБа 3м
HI VENT BR 100 LL	17151	51	0,24	2700	262	300	44
HI VENT BR 125 LL	17152	73	0,35	2560	420	368	45
HI VENT BR 150 LL	17153	110	0,58	2450	680	446	47
HI VENT BR 160 LL	17154	110	0,58	2450	770	440	48
HI VENT BR 200 LL	17155	175	0,75	2420	945	674	59
HI VENT BR 250 LL	17156	175	0,80	2420	979	654	59
HI VENT BR 315 LL	17157	225	1,28	2520	1660	738	65

Электропитание для всех моделей АС 220 В 50 Гц.

Класс изоляции двигателя – II.

Класс защиты вентиляторов – IP44.

Диапазон рабочих температур от - 30°С до + 60°С.

Модельный ряд обладает длительным сроком службы – более 50 000 часов, в том числе и при работе непрерывно.



Оборудование серии HI VENT BR LL Торговой Марки ARIUS® сертифицировано и полностью соответствует требованиям технических регламентов Евразийского Экономического Союза.

## Аэродинамические характеристики

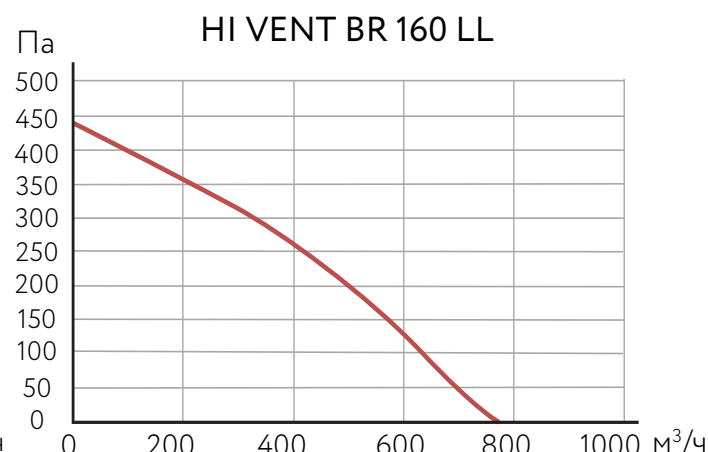
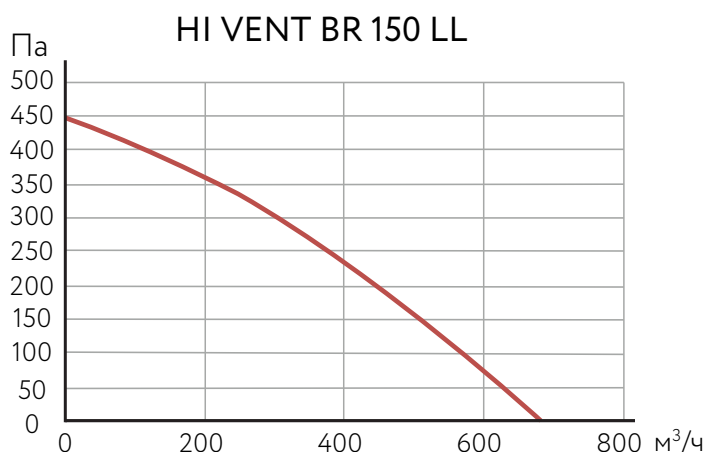
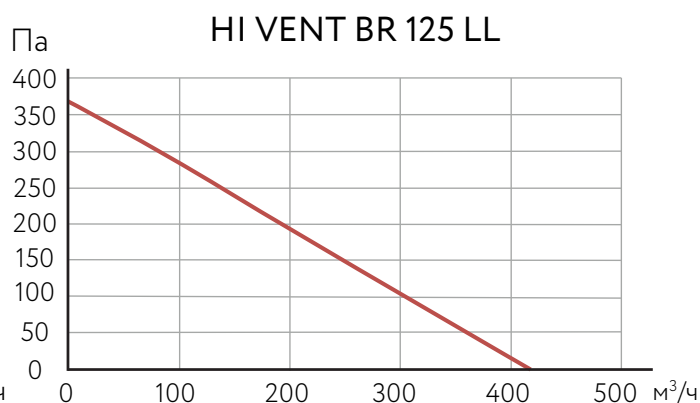
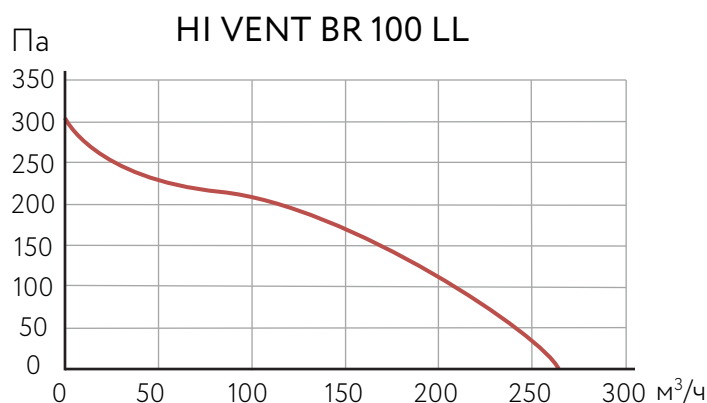

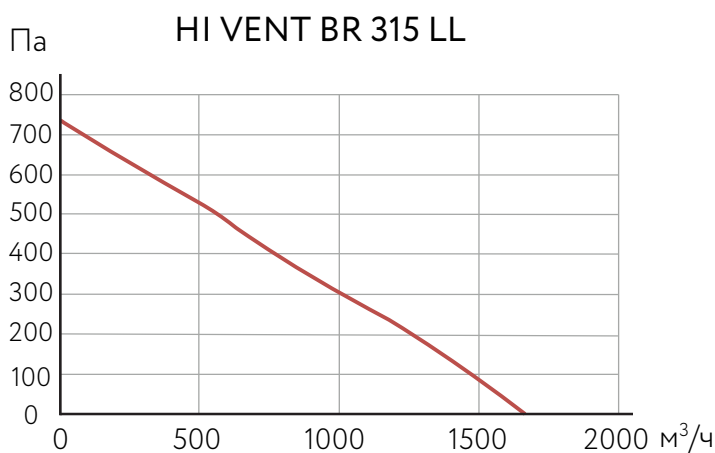
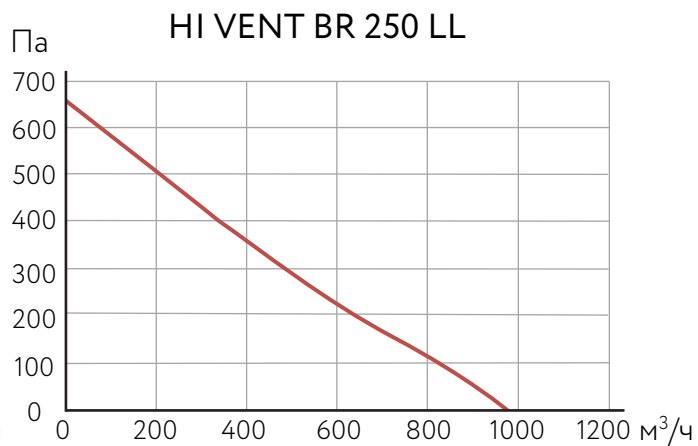
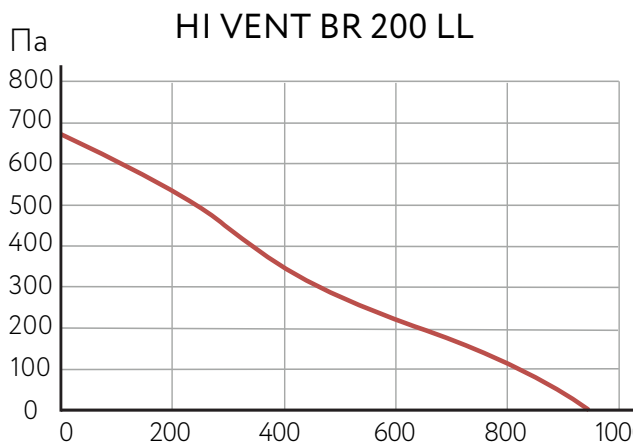

— - минимальная скорость  
 — - максимальная скорость

*Данные аэродинамических характеристик приведены для температуры сухого воздуха 20°C и атмосферного давления 760 мм.рт.ст.*

## Размеры и вес

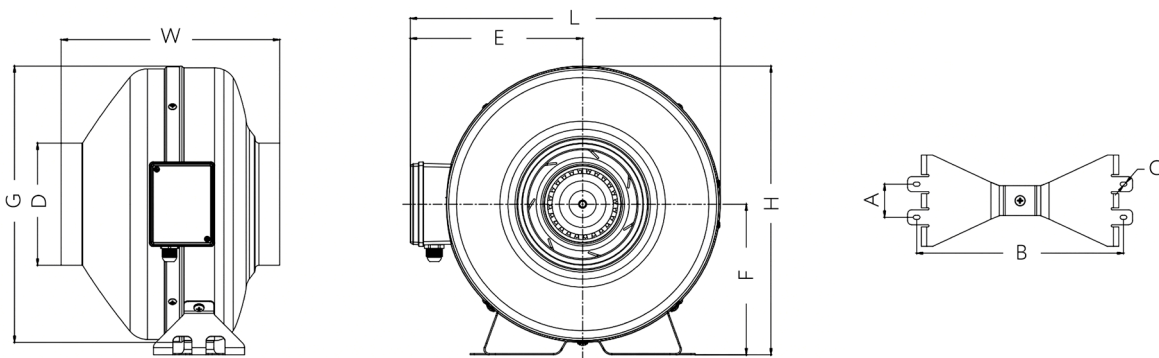

Модель	A	B	∅C	∅D	E	F	∅G	L	W	H	Вес, кг
HI VENT BR 100 LL	36	166	4x5	97	163,5	136,5	244	285	208	258	3,1
HI VENT BR 125 LL	36	166	4x5	123	163,5	136,5	244	285	198	258	3,1
HI VENT BR 150 LL	40	250	4x5	147	208,5	181,5	333	375	264	348	4,3
HI VENT BR 160 LL	40	250	4x5	157	208,5	181,5	333	375	258	348	4,4
HI VENT BR 200 LL	40	250	4x5	197	208,5	181,5	333	375	242	348	5,2
HI VENT BR 250 LL	40	250	4x5	247	208,5	181,5	333	375	217	348	5,1
HI VENT BR 315 LL	50	270	4x5	313	243	215	403	444	253	416	6,6

*Все размеры указаны в мм.*